

SBM-ECO

Spezial-Taster mit Elektronikeinheit
nur in Verbindung mit Saunasteuergerten Emotec, EmoStyle und EmoTouch 3



D **Montage- und Gebrauchsanweisung**

Made in Germany

CE IPx4 EAC



Deutsch

Inhalt

Bestimmungsgemäße Verwendung	3
Allgemeine Hinweise.....	3
Lieferumfang	4
Technische Daten	4
Montage	6
Programmierbare Kabinenadresse (EmoTouch 3)	7
ECO-Laufzeit	8
Emotec/EmoStyle	
Einstellungen	9
Bedienung	10
EmoTouch3	
Einstellungen	11
Bedienung	12
EmoTouch3 mit Steamrock Premium	
Einstellungen	13
Bedienung	14
Recycling.....	15
Service Adresse.....	15
Allgemeine Servicebedingungen (ASB)	16

Sehr geehrte Kundin, sehr geehrter Kunde,
Sie haben ein hochwertiges technisches Bauteil erworben, mit welchem Sie lange Jahre Freude am Saunabaden haben werden.

Verwendung nur mit den Saunasteuengeräten Emotec, EmoStyle und Emo Touch 3.

Dieses Bauteil wurde nach den aktuellen europäischen Sicherheitsnormen konstruiert, geprüft und im Herstellerwerk nach der Qualitätsmanagementnorm DIN EN ISO 9001:2008 gefertigt.

Zu Ihrer Information ist diese ausführliche Montage- und Gebrauchsanweisung für Sie erstellt worden. Beachten Sie insbesondere die **wichtigen Hinweise** und die Angaben zum elektrischen Anschluss.

- Wichtige Hinweise und Allgemeine Sicherheitshinweise entnehmen Sie aus den Gebrauchsanweisung der Saunasteuengeräte.
- Beachten Sie auch die Vorgaben und Anweisungen des Kabinenherstellers.



Achtung!

Sehr geehrter Kunde, nach den gültigen Vorschriften ist der elektrische Anschluss des Gerätes nur durch einen Fachmann eines autorisierten Elektrofachbetriebes zulässig.

Wir weisen Sie daher bereits jetzt darauf hin, dass im Falle eines Garantieanspruches eine Kopie der Rechnung des ausführenden Elektrofachbetriebes vorzulegen ist.

Zur Wahrung des Garantieanspruches dürfen ausschließlich Originalersatzteile des Herstellers verwendet werden.

Lieferumfang

- 1 Stück Drucktaster (Leuchtring grün) mit Verbindungskabel 5 m (1)
- 1 Stück Designblende (2)
- 4 Stück Befestigungsschrauben (3)
- 1 Stück Steuermodul mit Saunabus-Verbindungsleitung 10 m (4) vormontiert

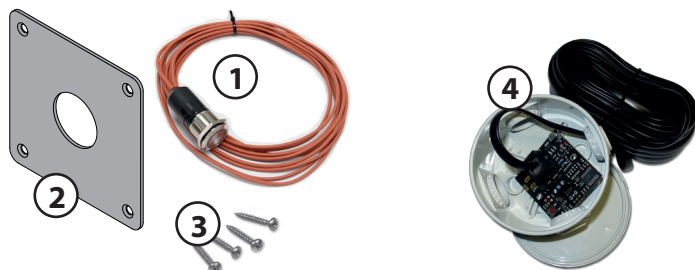

Technische Daten

Zubehör zu folgenden Steuergeräten	Emotec-Serie EmoStyle-Serie , EmoTouch 3
Verwendungsbereich	Einsatz für private und gewerbliche Saunakabinen
Abmessungen Designblende	76 x 76 x 1,5 mm
Abmessungen Taster	Ø 28 x 58 mm
Abmessungen Steuermodul	Ø 87 x 45 mm
Umgebungstemperatur Taster	-20°C bis +55°C
Umgebungstemperatur Steuermodul	-10°C bis +40°C
Saunabus-Verbindungsleitung (optional)	25 m (Art. Nr. 94.4647) 50 m (Art. Nr. 94.4648)

Montage

Legen Sie den Montageort des ECO-Tasters außerhalb der Kabine fest. Schrauben Sie die Gegenmutter von dem Taster ab und führen das rote Kabel durch die Designblende, dann durch die Gegenmutter und durch das vorgebohrte Loch ($\varnothing 35$) in der Wand. Den Taster mit der Gegenmutter an der Designblende befestigen. Designblende mit den 4 Schrauben befestigen.

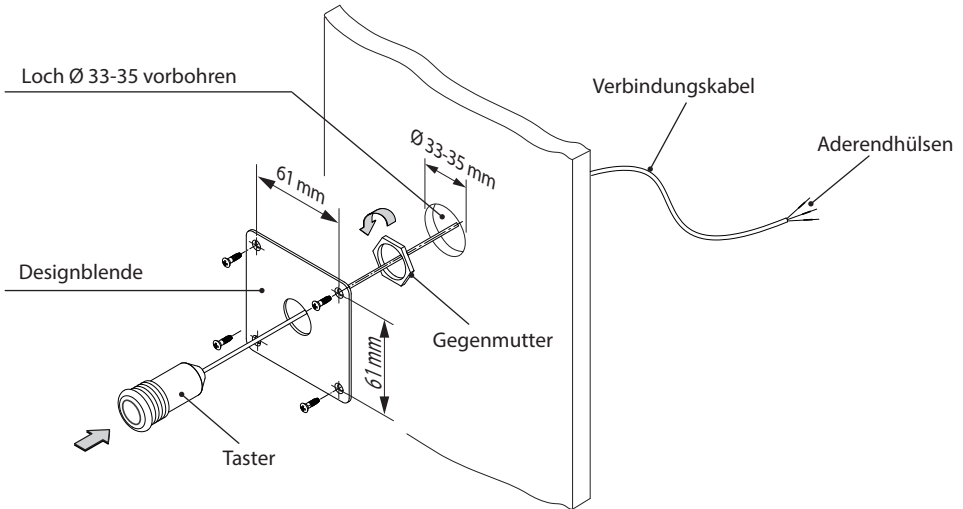

Deckel des runden Gehäuses abnehmen, Verbindungskabel des Tasters in die Durchführungsstelle der Abzweigdose führen. Die Aderendhülsen wie abgebildet in der Schraubklemme (abnehmbar) auflegen. Schraubklemme wieder aufstecken.

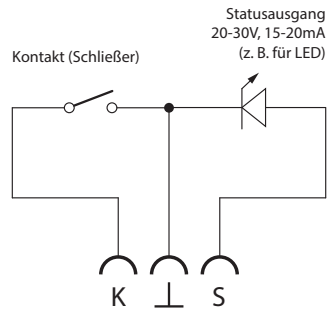
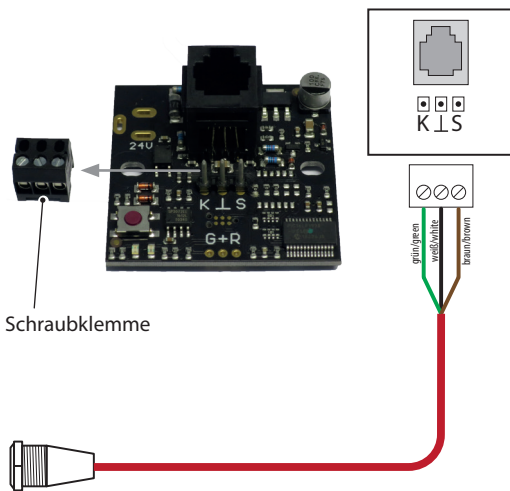

Statusausgang

Spannung 20-30 V, Strom 15-20mA

Der Anschluss wird für LED- bzw. SPS-Eingänge oder für verschiedene Hausautomations-Systeme benutzt.

Kontakt (Schließer)

Mit Hilfe von Relais, Optokoppler oder Tasten kann man die Funktion vom ECO-Taster auch auslösen.

Schließen Sie das Ende der Saunabus-Verbindungsleitung an einen beliebigen freien Saunabus-Anschluss an einem der Saunabus-Module der Steuerung an. Vergewissern Sie sich, dass die Steuerung dabei nicht unter Strom steht!

Das runde Gehäuse des Steuermoduls ordnen Sie ebenfalls außerhalb der Kabine an geeigneter Stelle in der Nähe des Lastteils an.

Im Folgenden sind beispielhaft die beiden möglichen Anschlüsse an einem Sauna Lastteil dargestellt:

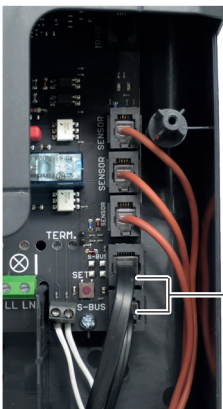
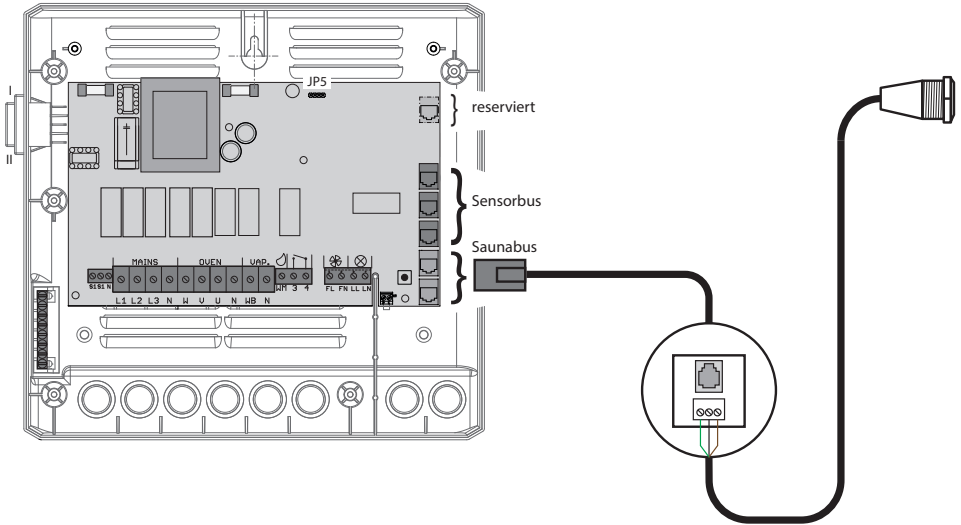

Stecker der Verbindungsleitung

RJ14 Anschluss für die Verbindung zum Steuergerät.

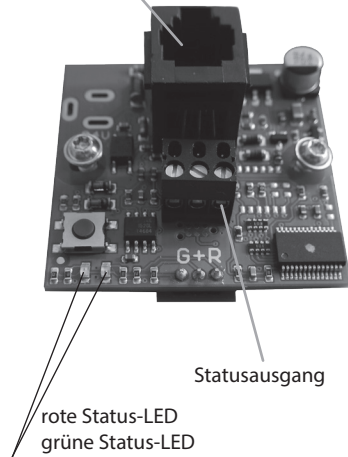

Nach dem Anschluss und Einschalten der Saunasteuerung (Stand-by) wird der betriebsbereite Zustand des Moduls durch die langsam blinkende kleine grüne LED auf der Platine signalisiert.

Nehmen Sie die Anlage probeweise, gemäß folgender Anweisung in Betrieb.

Mit programmierbarer Kabinenadresse (nur bei EmoTouch 3)

Kabinenadressen können eingestellt werden, in dem die SMD-Taste für mindestens 3 Sekunden gedrückt wird. Den Taster loslassen und es blinkt die rote LED so oft, wie die neu eingestellte Kabinenadresse lautet. Vorgang so oft wiederholen, bis die gewünschte Kabinenadresse erreicht wurde. Damit ist die Programmierung beendet.

8 Adressen sind programmierbar, auf Adresse 8 folgt wieder die Adresse 1.

Bei Spannungsverlust wird die zuletzt eingestellte Kabinenadresse automatisch gespeichert.

Beispiel:

Adresse 3 soll programmiert werden

Werksseitig: Adresse 1

- SMD-Taste 3 sec. drücken,
- Taste loslassen,
- rote LED leuchtet 2x = Adresse 2
- wieder SMD-Taste 3 sec. drücken,
- Taste loslassen,
- rote LED leuchtet 3x = Adresse 3

Programmierung ist beendet,
Kabinenadresse 3 eingestellt.

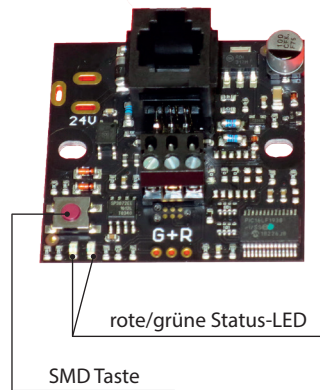

rote/grüne Status-LED

SMD Taste

zur Info:

Für die ECO-Einstellung muss bei Emotec und EmoStyle immer Kabinenadresse 1 eingestellt sein.

Beschreibung ECO-Funktion



ECO Laufzeit

ECO ist eine Sonderfunktion, die im Finnischen (trockenen), im Bi-O Betrieb und beim Dampfbetrieb in Verbindung mit Steamrock Premium verwendet werden kann.

Mit dieser Funktion wird ein Zeitfenster definiert mit dem die Kabinentemperatur abgesenkt wird.

Zeiteinstellung von 0 - 240 Minuten in 30er Schritten einstellbar.

Der ECO-Betrieb kann über den ECO-Taster eingeschaltet und nach erneuten betätigen ausgeschaltet werden.

Bei Einstellung ECO=0 (werksseitig voreingestellt), lösen Sie mit dem Tastendruck die ECO-Funktion mit zeitlich unbegrenzter Funktion (unendlich) aus. Zum Beenden muss der Taster erneut betätigt werden.

Ist eine Zeit von 30-240 Minuten eingestellt, wird der ECO-Betrieb automatisch nach der eingestellten Zeit beendet.

Hierbei wird die Temperatur im Saunabetrieb reduziert, abhängig von der voreingestellten Soll-Temperatur (siehe Tabelle).

Beispiele der abgesenkten ECO-Solltemperatur im Saunabetrieb

eingestellte Saunatemperatur	115	110	105	100	95	90	85
ECO-Funktion abgesenkte Temperatur	73	70	68	65	63	60	58

bei anderen voreingestellten Werten wird die abgesenkte Temperatur entsprechend angepasst

Im Dampfbetrieb wird der Wert unabhängig von der vorher gewählten Dampfbadtemperatur immer auf 30°C reduziert.

Beschreibung

Ist die Sauna- bzw Dampfanlage im Stand-by Betrieb, leuchtet die runde Taste nicht.

Schalten Sie die Anlage mit gewünschter Temperatur ein.

Die runde Taste leuchtet konstant grün, wenn die Anlage in Betrieb ist.

Drücken Sie den Taster mind. 1 Sek. , um die ECO-Funktion mit den zuletzt eingestellten Parameter einzuschalten.

Die LED Leuchte in der runden Taste blinkt. Die Anlage ist im ECO-Betrieb.

Wenn der voreingestellte Timer abgelaufen ist, schaltet sich die Anlage in Normalbetrieb, sowie nach Betätigen des Tasters.

Schnelles Blinken der runden Taste signalisiert einen Fehler in der Sauna- bzw Dampfanlage.

Prüfen Sie in diesem Fall das Steuergerät bzw. den Saunaofen oder Dampfgenerator. Informationen zur Fehleranalyse und Fehlerbehebung finden Sie in der Gebrauchsanleitung (Kapitel Fehlerbehebung) der Steuerung.

Service- und Setup-Einstellungen (Emotec/EmoStyle)

Die Emotec/EmoStyle Steuergeräte bieten Ihnen die Möglichkeit, zahlreiche wichtige Einstellungen für die Einrichtung der Saunaanlage in einem separaten und mit einem PIN-Code geschützten Bereich vorzunehmen.

Gehen Sie dazu im Hauptmenü zum Symbol  und drücken Sie auf den Drehdruckschalter / Enter-Taste ca. 6-7 Sekunden bis sich ein neues Fenster zur Pin-Code Eingabe öffnet.

Der PIN-Code lautet: **5349**

Den PIN-Code bitte gut aufbewahren und dem Endkunden unzugänglich machen, damit keine unautorisierten Änderungen am Steuergerät vorgenommen werden können.



Ca. 6-7 Sek. lang auf den Drehdruckschalter/ENTER-Taste drücken.

>>



Den PIN-Code für den Service-Bereich eingeben.



Wichtiger Hinweis:

Die Einstellungen auf der Service-Ebene dürfen nur von einer qualifizierten Fachkraft durchgeführt werden!

Bedienoberfläche im Service-Bereich

Im Service-Bereich werden je nach Modell alle Einstellungsmöglichkeiten als Symbole angezeigt. Einige Symbole werden nicht sofort sichtbar, bei Emotec drehen Sie den Drehdruckschalter, bei EmoStyle drücken Sie die AUF/AB-Taste um zu diesen Symbolen zu gelangen (das Fenster scrollt nach unten).



ECO-Laufzeit einstellen Einstellung in Minuten (30-240 min., 0=unendlich)

Drücken Sie mit dem Drehdruckschalter / ENTER-Taste das  Symbol auf dem Bedienteil.

Für alle Einstellungen drehen Sie den Drehdruckschalter/AUF-AB-Taste, um die Laufzeit von **30-240** Minuten einzustellen. Bestätigung durch Drücken des Drehdruckschalters bzw. der ENTER-Taste.

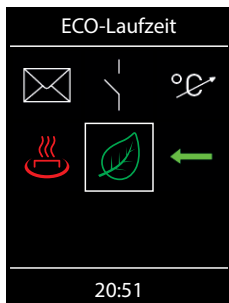

Menüdarstellung im fin-nischen Betrieb+ Bi-O Betrieb (sofort sichtbare Anzeige)







30 - 240 min einstellbar, in 30 min Schritten werksseitig = 0 Min (unendlich) eingestellt, siehe ECO-Laufzeit



Bedienung und Einstellung ECO-Taster (Emotec/EmoStyle)

Sauna einschalten

Drücken Sie die  Taste auf dem Bedienteil ca. 3 Sekunden lang. Countdown läuft.   
Nach der Einschaltung zeigt das Display den aktiven Heizbetrieb an (siehe Abb.). Dabei wird auch das Licht eingeschaltet.

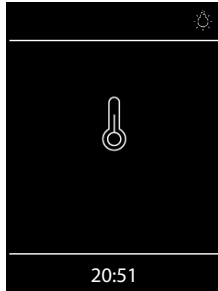

Startbild (Stand-by Modus)

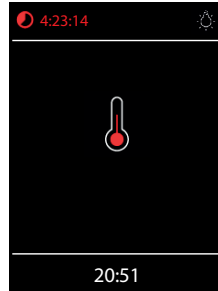

bei eingeschalteter Sauna

ECO-Taster drücken

Sauna wird auf die niedrigere Temperatur innerhalb der voreingestellten ECO-Zeit abgesenkt. (z.B. bei 115°C auf 73°C)

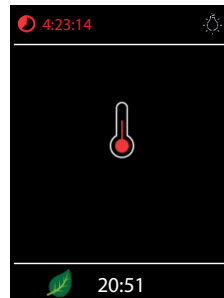
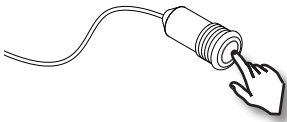

ECO-Symbol erscheint

Abfrage Klimawerte

Sie können im laufenden Betrieb bzw. im Standby Modus die aktuelle (Ist) und eingestellte (Soll) Temperatur und Feuchte abfragen. Drücken Sie dazu ca 5 Sekunden lang auf den Drehdruckschalter / ENTER-Taste.

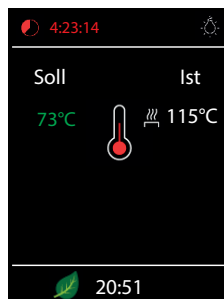

Sollwert zeigt 73°C an, Istwert fällt

Service- und Setup-Einstellungen (EmoTouch 3)

Die EmoTouch 3 bietet Ihnen die Möglichkeit, zahlreiche Einstellungen für die Einrichtung der Saunananlage in einem separaten und mit einem PIN-Code geschützten Bereich vorzunehmen.

Berühren Sie dazu das  Symbol für ca. 3 Sekunden bis sich ein neues Fenster zur Pin-Code Eingabe öffnet.

Der PIN-Code lautet: **5349**

 **Wichtiger Hinweis:** Die Einstellungen auf der Service-Ebene dürfen nur von einer qualifizierten Fachkraft durchgeführt werden!



Ca. 3 Sek. lang berühren





Den PIN-Code für den Service-Bereich eingeben. Korrektur mit „C“. Eingabe mit Pfeil-Symbol bestätigen.

Bedienoberfläche im Service-Bereich

Im Service-Bereich werden alle Einstellungsmöglichkeiten als Symbole angezeigt. Berühren Sie kurz ein beliebiges Symbol, um es auszuwählen - das Symbol wird heller (weiß/grün) dargestellt und seine Funktionsbeschreibung wird oben in Klartext angegeben. Berühren Sie das ausgewählte Symbol nochmals, um das Untermenü zu öffnen und Einstellungen vorzunehmen.



ECO-Laufzeit einstellen Einstellung in Minuten (30-240 min., 0=unendlich)

Berühren Sie kurz das  ECO-Symbol auf dem Bedienteil um die Laufzeit von **0-240** Minuten einzustellen. Minuten mit +/- einstellen und mit  bestätigen.

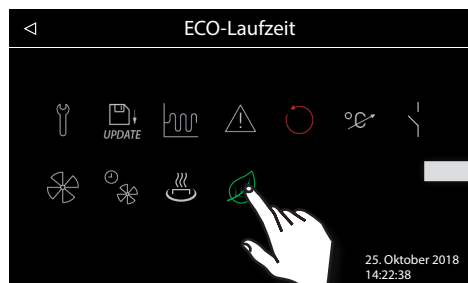

Das ausgewählte Symbol wird in grün angezeigt.
Darstellung im trockenen Modus (Finnischer Betrieb)



30-240 min einstellbar, in 30 min Schritten
werksseitig = 0 Min (unendlich) eingestellt, siehe ECO-Laufzeit

Bedienung und Einstellung ECO-Taster (EmoTouch 3)

Sauna einschalten



voreingestellte Heizzeit läuft ab

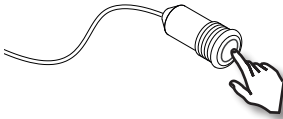

ECO-Taster drücken

Sauna wird auf die niedrigere Temperatur innerhalb der voreingestellten ECO-Zeit abgesenkt. (z.B. bei 100°C auf 65°C)



ECO-Symbol mit der Restlaufzeit wird angezeigt



reduzierter Sollwert wird angezeigt, Istwert sinkt

Service- und Setup-Einstellungen (EmoTouch 3 mit Steamrock Premium)

Die EmoTouch 3 bietet Ihnen die Möglichkeit, zahlreiche Einstellungen für die Einrichtung der Saunaaanlage in einem separaten und mit einem PIN-Code geschützten Bereich vorzunehmen.

Berühren Sie dazu das  Symbol für ca. 3 Sekunden bis sich ein neues Fenster zur Pin-Code Eingabe öffnet.

Der PIN-Code lautet: **5349**

 **Wichtiger Hinweis:** Die Einstellungen auf der Service-Ebene dürfen nur von einer qualifizierten Fachkraft durchgeführt werden!



Ca. 3 Sek. lang berühren

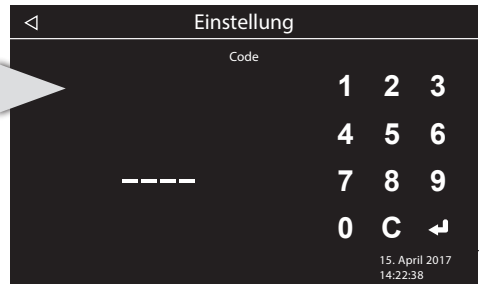



Den PIN-Code für den Service-Bereich eingeben. Korrektur mit „C“. Eingabe mit Pfeil-Symbol bestätigen.

Bedienoberfläche im Service-Bereich

Im Service-Bereich werden alle Einstellungsmöglichkeiten als Symbole angezeigt. Berühren Sie kurz ein beliebiges Symbol, um es auszuwählen - das Symbol wird heller (weiß/grün) dargestellt und seine Funktionsbeschreibung wird oben in Klartext angegeben. Berühren Sie das ausgewählte Symbol nochmals, um das Untermenü zu öffnen und Einstellungen vorzunehmen.



ECO-Laufzeit einstellen Einstellung in Minuten (30-240 min., 0=unendlich)

Berühren Sie kurz das  ECO-Symbol auf dem Bedienteil um die Laufzeit von **0-240** Minuten einzustellen. Minuten mit +/- einstellen und mit  bestätigen.

Ist eine Zeit >0 eingestellt, wird der ECO-Betrieb automatisch nach der eingestellten Zeit beendet.



Die angezeigten Symbole variieren je nach angeschlossenen Modulen.



0 - 240 min einstellbar, in 30 min Schritten
werksseitig = 0 Min (unendlich) eingestellt, siehe ECO-Laufzeit

Bedienung und Einstellung ECO-Taster (EmoTouch 3 mit Steamrock Premium)

Dampfkabine einschalten



voreingestellte Heizzeit läuft ab

ECO-Taster drücken

Der ECO-Betrieb kann über den ECO-Taster eingeschaltet und nach erneuten betätigen ausgeschaltet werden. Im ECO-Betrieb wird die Kabine unabhängig von der eingestellten Solltemperatur auf 30°C geregelt.

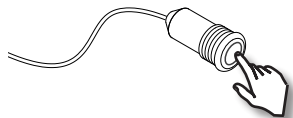

ECO-Symbol mit der Restlaufzeit wird angezeigt



reduzierter Sollwert wird angezeigt, Istwert sinkt



Recycling

Nicht mehr gebrauchte Geräte / Leuchtmittel sind gem. Richtlinie 2012/19/EU bzw. ElektroG zum Recyceln bei einer Wertstoffsammelstelle abzugeben. Nicht mit dem Hausmüll entsorgen.



Service Adresse

EOS Saunatechnik GmbH
Schneiderstriesch 1
35759 Driedorf
Germany
Tel: +49 (0)2775 82-514
Fax: +49 (0)2775 82-431
servicecenter@eos-sauna.de
www.eos-sauna.de

Verkaufsdatum:

Bitte diese Adresse zusammen mit der Montageanweisung gut aufbewahren.

Damit wir Ihre Fragen schnell und kompetent beantworten können, geben Sie uns immer die auf dem Typenschild vermerkten Daten wie Typenbezeichnung, Artikel-Nr. und Serien-Nr. an.

Stempel und Unterschrift des Händlers:

Allgemeine Servicebedingungen (ASB)

I. Geltungsbereich

Diese Servicebedingungen gelten für Serviceabwicklungen inklusive Überprüfung und Reparaturen von Reklamationen, soweit nicht im Einzelfall abweichende Vereinbarungen schriftlich getroffen sind. Für alle unsere auch zukünftigen - Rechtsbeziehungen sind ausschließlich die nachfolgenden Servicebedingungen maßgebend. Entgegenstehende Bedingungen des Bestellers erkennen wir nicht an, es sei denn, wir stimmen ihrer Geltung ausdrücklich schriftlich zu. Bedingungen des Auftraggebers in dessen allgemeinen Geschäftsbedingungen oder Auftragsbestätigung wird hiermit ausdrücklich widersprochen. Vorbehaltlose Annahme von Auftragsbestätigungen oder Lieferungen bedeutet keine Anerkennung solcher Bedingungen. Nebenabreden und Änderungen bedürfen der schriftlichen Bestätigung.

II. Kosten

Folgende Aufwendungen, die im Zusammenhang mit der Serviceabwicklung stehen trägt der Auftraggeber:

- Demontage/Montage sowie elektrische (De-) Installation.
- Transport, Porto und Verpackung.
- Funktionsprüfung und Fehlersuche inkl. Prüf- und Reparaturkosten.

Eine Rechnungsstellung an Dritte erfolgt nicht.

III. Leistungspflichten / Mitarbeit des Auftraggebers

Der Auftraggeber hat den Hersteller bei der Durchführung der Serviceabwicklung kostenfrei zu unterstützen.

Im Garantiefall erhält der Auftraggeber die, für den Servicefall notwendigen Ersatzteile kostenfrei bereitgestellt.

IV. Serviceeinsatz durch Mitarbeiter vom Technikhersteller

Für den Fall, dass für einen Servicefall zwingend ein Mitarbeiter des Technikherstellers vor Ort die Serviceabwicklung vornehmen soll, ist dies im Vorfeld zu vereinbaren. Die entstehenden Kosten werden, sofern der Hauptgrund des Servicefalls nicht im Verschulden des Technikherstellers begründet ist, nach dem Serviceeinsatz an den Auftraggeber berechnet und sind von diesem innerhalb des vereinbarten Zahlungsziels vollständig auszugleichen.

V. Gewährleistung

Die Gewährleistung wird nach den derzeit gültigen gesetzlichen Bestimmungen übernommen. Sämtliche Verpackungen unserer Produkte sind für den Stückgutversand (Palette) konzipiert. Wir weisen an dieser Stelle

ausdrücklich darauf hin, dass unsere Verpackungen nicht für den Einzelversand per Paketdienst geeignet sind. Für Schäden, die aufgrund von unsachgemäßer Verpackung im Einzelversand entstehen, übernimmt der Hersteller keine Haftung.

VI. Herstellergarantie

Wir übernehmen die Herstellergarantie nur, sofern Installation, Betrieb und Wartung umfassend gemäß der Herstellerangaben in der betreffenden Montage- und Gebrauchsanweisung erfolgt sind.

- Die Garantiezeit beginnt mit dem Datum des Kaufbeleges und ist grundsätzlich auf 24 Monate befristet.
- Garantieleistungen erfolgen nur dann, wenn der Kaufbeleg zum betreffenden Gerät im Original vorgelegt werden kann.
- Bei Änderungen am Gerät, die ohne ausdrückliche Zustimmung des Herstellers vorgenommen wurden, verfällt jeglicher Garantieanspruch.
- Für Defekte, die durch Reparaturen oder Eingriffe von nicht ermächtigten Personen oder durch unsachgemäßen Gebrauch entstanden sind, entfällt ebenfalls der Garantieanspruch.
- Im Rahmen der Geltendmachung von Garantieansprüchen die Seriennummer sowie die Artikelnummer zusammen mit der Gerätebezeichnung und einer aussagekräftigen Fehlerbeschreibung anzugeben.
- Diese Garantie umfasst die Vergütung von defekten Geräteteilen mit Ausnahme der üblichen Verschleißteile. Verschleißteile sind unter anderem Leuchtmittel, Glasteile, Rohrheizkörper und Saunasteine.
- Innerhalb der Garantie dürfen nur Originalersatzteile eingesetzt werden.
- Serviceeinsätze von Fremdfirmen bedürfen der schriftlichen Auftragserteilung unserer Serviceabteilung.
- Der Versand der betreffenden Geräte an unsere Serviceabteilung erfolgt durch und zu Lasten des Auftraggebers.
- Elektromontage und Installationsarbeiten, auch im Service- und Austauschfall, erfolgen zu Lasten des Kunden und werden vom Technikhersteller nicht übernommen.

Beanstandungen an unseren Produkten sind bei dem zuständigen Fachhändler anzuzeigen und werden ausschließlich über diesen abgewickelt.

Ergänzend zu den vorstehenden Servicebedingungen gelten die Allgemeinen Geschäftsbedingungen des Technikherstellers in ihrer jeweils gültigen Fassung, die unter www.eos-sauna.com/agb abgerufen werden können.

Stand: 08/2018